

Мебель соответствует ТР ТС 025/2012 «О безопасности мебельной продукции» и признана годной к эксплуатации.

Дата выпуска изделия: _____
Дата реализации: _____
Штамп ОТК

Претензии принимаются по адресу:
603137 Россия, г. Нижний Новгород, а/я 406
Адрес изготовителя: 607630 Россия, Нижегородская обл.,
Богородский р-он, п. Кудьма, ул. Заводская, промзона.
тел./факс: (831) 220-13-34

РЕКОМЕНДАЦИИ ПО УХОДУ ЗА МЕБЕЛЬЮ И ЕЕ ЭКСПЛУАТАЦИИ

Мебель должна эксплуатироваться или храниться в сухих теплых помещениях с температурой воздуха не ниже +5°C и относительной влажности воздуха от 45 до 70 %.

Мебель рекомендуется устанавливать на расстоянии не менее 50 см от нагревательных приборов. Необходимо предохранять поверхность изделия от механических повреждений. Допускается протирать поверхность сухой или влажной салфеткой без применения химических средств.

ГАРАНТИЙНЫЙ ТАЛОН

Предприятие изготовитель гарантирует соответствие мебели требованиям ГОСТ 16371-93 «Мебель. Общие технические условия» при соблюдении условий транспортировки, хранения, сборки и эксплуатации. Гарантийный срок эксплуатации - 24 месяца. Срок службы - 5 лет.

За механические повреждения, возникшие при транспортировке, сборке установке или хранении, предприятие изготовитель ответственности не несет.

В случае обнаружения недостатка комплектующих элементов следует обращаться в магазин, где была приобретена мебель.

Претензии принимаются только при предъявлении гарантийного талона (копии). Талон сохранять в течение гарантийного срока.

С условиями гарантийного обслуживания ознакомлен: _____
Подпись покупателя

**Упаковочные ярлыки сохранять до окончания сборки
изделия!**



www.atlantmebel.com

**Кровать двойная
«СИТИ 71»**
пр. НМ.БИ.04.36.00.00.00

942 x 2054 x 870
ШхГхВ

ИНСТРУКЦИЯ ПО СБОРКЕ

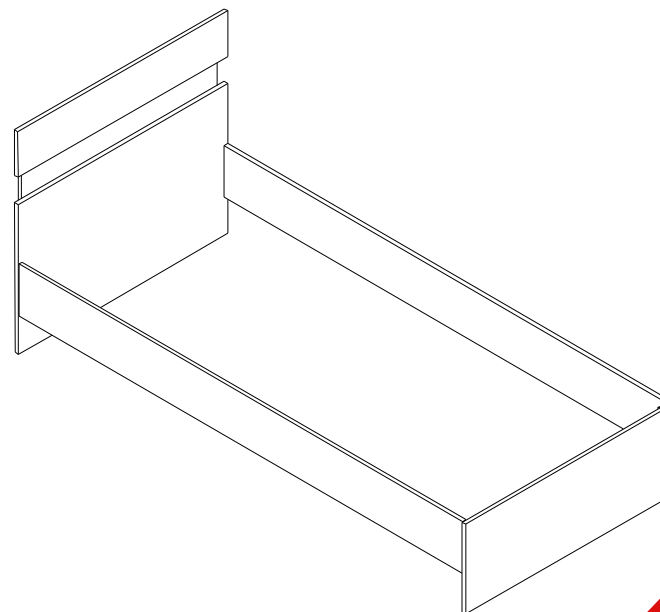

мебель
точно подойдет

Комплектность фурнитуры				Комплектность элементов комода				
№	Наименование	Вид	Кол-во	№	Наименование	Дл.,мм	Ш.,мм	Кол-во
1	Гвоздь (2x20)		12	1	Спинка	942	586	1
2	Заглушка		8	2	Спинка	942	178	1
3	Стяжка боченок		8	3	Декоративная панель Глянец	878	234	1
4	Винт стяжки боченок		8	4	Стойка	942	352	1
5	Подпятник пластиковый		6	5	Царга боковая	2006	202	2
6	Заглушка самоклеющаяся		16					
7	Шурупы (4x30)		16					
8	Ключ для еврвинта		1					



Рис. 2

Рис. 1

Номера крепежных элементов, комплектующих и фурнитуры приводятся в тексте инструкции в квадратных скобках []

Внимание! ПРОИЗВОДИТЕЛЬ ОСТАВЛЯЕТ ЗА СОБОЙ ПРАВО ЗАМЕНЯТЬ ФУРНИТУРУ НА АНАЛОГИЧНУЮ

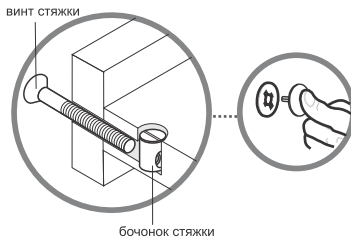
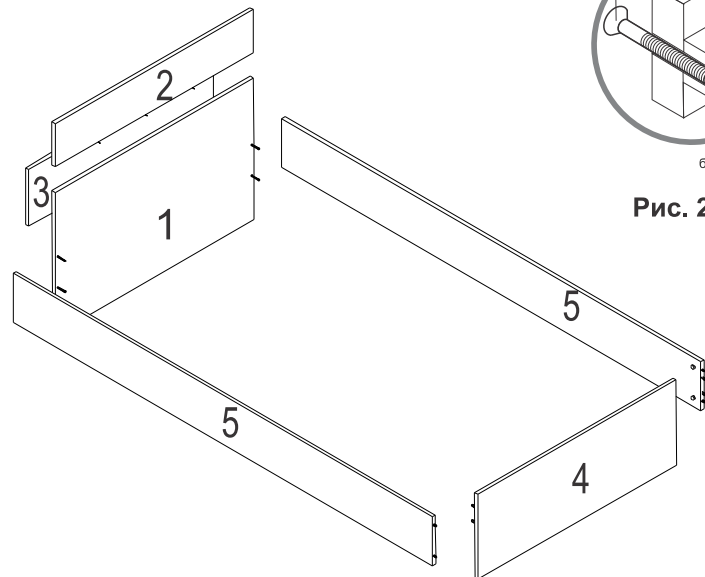
Рекомендации по сборке







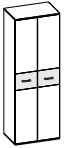
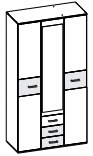
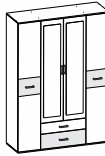
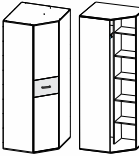
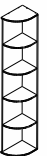
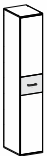
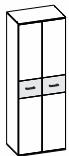
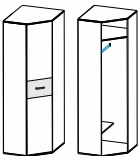
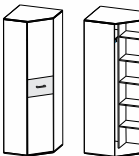
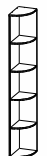

Для сборки изделия необходимо два исполнителя. Потребуется: крестовая отвертка, шестигранный ключ (входит в комплект фурнитуры), молоток-киянка. Сборку рекомендуется производить на твердой и ровной поверхности. Рекомендуется покрыть поверхность сборки картоном или любым другим предохранительным материалом.

Сборка корпуса изделия.

На торец спинки № 1 и стойки № 4 установить пластиковый подпятник [5] с помощью гвоздей [1]. Соединить спинку № 1, 2 с декоративной панелью № 3 с помощью шурупов 4x30 [7] согласно отверстиям (см. Рис. 1).

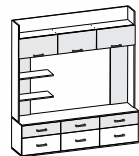
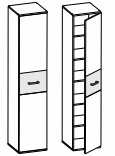
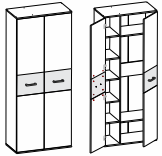
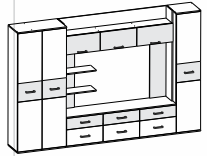
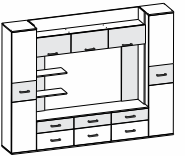
Установить винты стяжки [4] в панель стойки № 1 и 4. В отверстия D10 на царгах 5 установить бочонки стяжки [3]. Прикрепить царги № 5 к стойке № 1 и 4 (по схеме рис. 2) и затянуть отверткой эксцентриковый крепеж (см. Рис. 2). Закрыть заглушками [2] шляпки винтов и (см. Рис. 2).

Модули коллекции "СИТИ"

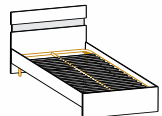
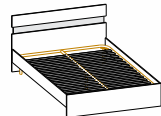
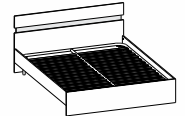
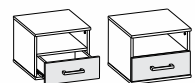
				
СИТИ 1 400 x 540 x 2272	СИТИ2 800 x 540 x 2272	СИТИ 3 1200 x 540 x 2272	СИТИ 4 1600 x 540 x 2272	СИТИ 5 852 x 852 x 2272
				
СИТИ 6 300 x 540 x 2272	СИТИ 21 400 x 414 x 2272	СИТИ 22 600 x 414 x 2272	СИТИ 25 726 x 726 x 2272	СИТИ 25/5 726 x 852 x 2272
				
СИТИ 26 300 x 414 x 2272	СИТИ 26-2 300 x 414 x 2272	СИТИ 27 600 x 414 x 2272	СИТИ 28 600 x 414 x 2272	
				
СИТИ 30 1800 x 414 x 1950	СИТИ 31 400 x 414 x 1950	СИТИ 32 800 x 414 x 1950	СИТИ 32,30,31 3000 x 414 x 1950	СИТИ 31,30,31 2600 x 414 x 1950
				
СИТИ 40-1 400 x 414 x 990	СИТИ 40-2 800 x 414 x 990	СИТИ 40-2 800 x 414 x 990	СИТИ 40-3 400 x 414 x 990	
				
СИТИ 71 942 x 2054 x 870	СИТИ 72 1442 x 2054 x 870	СИТИ 73 1642 x 2054 x 870	СИТИ 67 400 x 414 x 486	